

ОБНОВИТЕ СВОЙ ДОМ  
ДО ВЕРСИИ SMART



Valena™ Life  
with  
NETATMO



Valena™ Allure  
with  
NETATMO



Céliane™  
with  
NETATMO







## LEGRAND® ДЕЛАЕТ ЖИЗНЬ ЯРЧЕ

Мы убеждены в том, что расширенный функционал стандартного электрооборудования позволяет повысить комфорт в вашем доме, а также сделать использование привычных электроприборов и бытовой техники более легким и удобным.

Сегодня Группа Legrand представляет следующий шаг технологического развития уже знакомых вам изделий.

Новая система домашнего комфорта – результат сотрудничества между Legrand и NETATMO<sup>1</sup>, главной целью которого является повышение уровня комфорта, безопасности и энергоэффективности вашего дома.

Мы помогаем сформировать и наполнить современную экосистему вашего умного дома, дополняя её инновационными умными устройствами NETATMO с интуитивно понятным управлением и привлекательным дизайном, способным гармонично дополнить любой интерьер.

### СДЕЛАЙТЕ ТРИ ШАГА К УМНОМУ ДОМУ!



Установите умные устройства Legrand



Загрузите приложение Home + Control



Управляйте вашим домом с помощью смартфона или голоса

<sup>1</sup> NETATMO (бренд Группы Legrand) – эксперт индустрии умного дома в Европе.



Обновите свой дом до версии Smart – с. 2



Это никогда не было так просто – с. 4



Дом повинуетя вашему голосу и прикосновению – с. 6



Безопасность для всех любимых – с. 8



Экономьте и не тратьте лишнего – с. 10

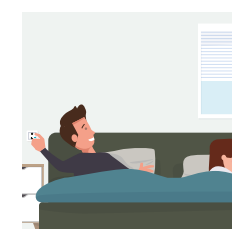

Сценарии вашего лучшего дня – с. 12



Просто мой дом – умный – с. 20



Всё, что вам нужно для умного дома – с. 22

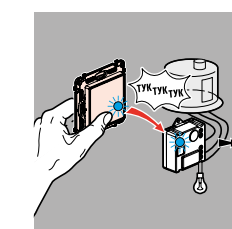

Настройка системы – с. 24



Декоративные решения Valena Life, Valena Allure, Celiane – с. 26





## ОБНОВИТЕ СВОЙ ДОМ ДО ВЕРСИИ SMART

Система домашнего комфорта Legrand превращает управление умным домом в увлекательный процесс. Представьте, что ваш дом повинуетя вашему голосу и жестам, что вы можете влиять на его поведение, а он помогает вам экономить электроэнергию и быть уверенным в безопасности ваших близких.

## СДЕЛАЙТЕ ВАШ ДОМ БОЛЕЕ БЕЗОПАСНЫМ

Выключайте освещение и электроприборы всего одним прикосновением. Имитируйте присутствие, находясь в отъезде. Получайте уведомление о подозрительных событиях на свой смартфон.

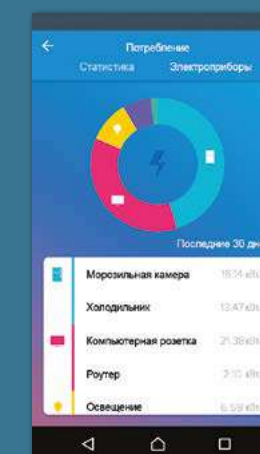

## ТРАТЬТЕ МЕНЬШЕ ЭНЕРГИИ

Управляйте энергопотреблением и ежедневно экономьте киловатты и свои деньги.

## СКАЖИТЕ СВОЕМУ ДОМУ ВСЁ, ЧТО ХОТИТЕ

С этого момента ваш дом повинуетя вашему голосу! Вам нужно всего лишь попросить свой голосовой помощник включить и отрегулировать освещение, открыть шторы или рольставни или активировать желаемый сценарий вашего комфортного пребывания. Мы поддерживаем все популярные голосовые помощники: Алиса, Apple Siri, Google Ассистент, Amazon Alexa.



## ПОДАРИТЕ СЕБЕ НОВЫЙ УРОВЕНЬ КОМФОРТА

Обеспечьте максимальный комфорт себе и своим близким благодаря новому удобному способу управления домашним оборудованием из любой точки мира! Управляйте освещением, термостатом, приводами штор и рольставнями, электроприборами с помощью смартфона, планшета или персонального компьютера.







ЭТО НИКОГДА НЕ БЫЛО  
ТАК ПРОСТО



## ПРОСТАЯ УСТАНОВКА

Обычные выключатели и розетки очень просто заменяются умными выключателями и розетками, при этом вы можете выбрать декоративные решения в дизайне любимых серий Legrand, которые лучше всего гармонируют с вашим интерьером. Не требуется никакой дополнительной работы для монтажа проводки, потому что вы можете легко прикрепить беспроводные выключатели там, где это удобно именно вам.

Затем моментально настройте их с помощью приложения Home + Control на вашем смартфоне или планшете.

Жизнь в вашем доме станет комфортной и современной – неважно, построен он сто лет назад или только вчера.



## ПРОСТОЕ ИСПОЛЬЗОВАНИЕ

Освещение, рольставни, бытовые электроприборы – все оборудование дома повинуется вашему прикосновению и голосу. Ваши возможности безграничны. Хотите принять расслабляющий душ после просмотра любимого сериала? Откройте приложение, чтобы включить водонагреватель в ванной комнате наверху, не поднимаясь с дивана. Затем, когда пойдут титры, просто скажите: «Алиса, выключи телевизор и уменьши яркость освещения», а потом, больше не задумываясь ни о чем, поднимитесь наверх.

## ПРОСТОЕ УПРАВЛЕНИЕ

Даже если вы находитесь во дворе или на другом конце планеты – вы всё равно можете управлять своим домом в любое время с помощью приложения Home + Control. Вы можете постоянно присматривать за своим домом, находясь в отъезде. Кроме того, ваш смартфон оповестит вас о возникновении проблемы, такой как перебой в электроснабжении или перерасход электроэнергии.



**ПРИЛОЖЕНИЕ HOME + CONTROL**  
Позволяет управлять оборудованием умного дома со смартфона, планшета или ноутбука.

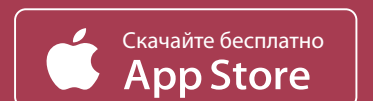

iOS: Céliane with NETATMO требуется iPhone, iPad, или iPod touch с iOS 9.0 или позднее. Для управления стартовым набором рекомендуется iOS 9.0 или позднее.  
 Для управления HomeKit-устройством автоматически или удаленно требуется Apple TV с tvOS 10.0 или позднее, или iPad с iOS 10.0 или позднее, или HomePod в режиме домашнего хаба.  
 ANDROID: Требуется Android 5.0 или позднее с доступом в Google Play.  
 iPhone, iPod и iPad являются зарегистрированными торговыми марками Apple Inc. в США и других странах. HomeKit является торговой маркой Apple Inc. App Store является сервисом Apple Inc.  
 Android, Google Play и логотип Google Play являются торговыми марками Google LLC.  
 Amazon, Alexa и логотипы являются торговыми марками Amazon.com, Inc или аффилированных компаний.  
 Алиса и логотип являются торговыми марками Яндекс OOO.





ВАШ ДОМ ПОВИНУЕТСЯ  
ВАШЕМУ ГОЛОСУ  
И ПРИКОСНОВЕНИЮ



Шлюз с умной розеткой  
соединяется с вашим  
интернет-роутером по Wi-Fi.

Касание

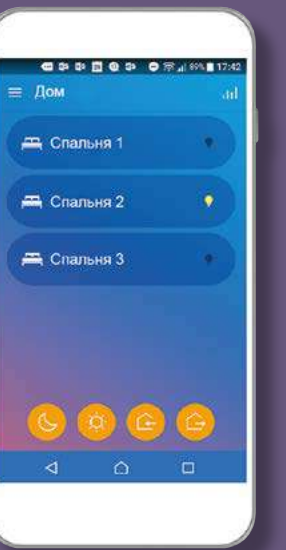
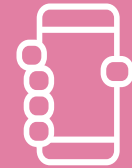

Приложение  
Home + Control

Где бы вы ни находились,  
управляйте своим домом  
с планшета или смартфона.

Голос



Легко управляйте своим  
домом с помощью голосовых  
помощников, таких как Алиса,  
Google Ассистент, Apple Siri  
или Amazon Alexa.

Нажатие



Это умный выключатель!  
Теперь он удобный,  
бесшумный,  
подсвечиваемый,  
переставляемый...  
...всегда послушный  
вашему прикосновению.

Работает  
с Алисой



работает с  
Google Assistant



Работает с  
Apple HomeKit

РАБОТАЕТ С  
alexa





## БЕЗОПАСНОСТЬ ДЛЯ ВСЕХ ЛЮБИМЫХ



### ВСЕГДА НАЧЕКУ...

Безопасность вашего дома всегда на высоте! Вы можете положиться на продукты системы домашнего комфорта Legrand, которые обеспечат защиту вашего дома и семьи. Опускайте рольставни и выключайте электроприборы одним касанием. В случае вашего отъезда дом будет имитировать присутствие людей и немедленно сообщать вам на смартфон, если случится что-то непредвиденное. Вы можете легко дополнять умную систему новыми устройствами, делающими дом еще более комфортным и безопасным.



#### Умная розетка

Дистанционно управляйте бытовыми электроприборами и получайте уведомления об отклонениях в их работе на свой смартфон.



#### Умный выключатель рольставней

Управляйте рольставнями локально, с помощью голосовых команд или дистанционно через приложение Home + Control.



### ...ДАЖЕ КОГДА ВЫ ЭТОГО НЕ ВИДИТЕ

За простым и интуитивно понятным пользовательским интерфейсом скрываются богатые технические возможности Legrand. Умные розетки Legrand способны автоматически отключить электроэнергию, если возникнет перегрузка, а также всегда доступны вам для дистанционного управления. Вы сможете отключить забытый утюг, обогреватель или другой бытовой электроприбор. Умная бытовая электроника NETATMO добавит уверенности в безопасности вашего дома – предложение содержит умные видеокamеры для внутреннего и наружного наблюдения, климатические станции для контроля качества воздуха, датчики открытия дверей и окон, звуковые сигнализаторы дыма, сирены и многое другое!

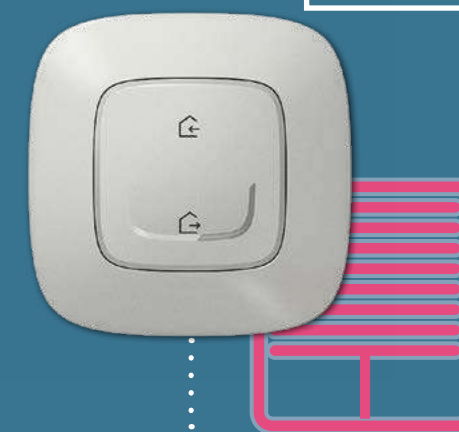

#### Главный выключатель «Я дома/Я вне дома»

Уходя из дома, одним касанием выключите всё освещение и выбранные бытовые электроприборы, и опустите все рольставни.





## ЭКОНОМЬТЕ И НЕ ТРАТЬТЕ ЛИШНЕГО



### МЕНЬШЕ ТРАТ



Умный дом никогда еще не был таким доступным. Приобретите сначала стартовый набор, а затем нужные изделия или другие наборы, которые легко интегрируются в единую умную экосистему вашего дома. Система домашнего комфорта Legrand работает с ведущими брендами и платформами цифровой эры, такими как Алиса, Google Ассистент, Apple Siri и Amazon Alexa, позволяя дополнять систему продукцией других производителей, еще больше расширяющими ее возможности.

кВт/ч

### БОЛЬШЕ ЭКОНОМИИ

Экономия энергии не мешает комфорту! Приложение Home + Control предоставляет подробную картину энергопотребления: текущего и за определенный период, суммарного или для конкретного светильника или электроприбора. Такая детализация поможет вам оптимизировать энергосбережение.

**ПРИЛОЖЕНИЕ HOME + CONTROL**  
Легко контролирует энергопотребление в доме, сигнализирует об аварийных ситуациях и сообщает об отклонениях от установленного уровня потребления.

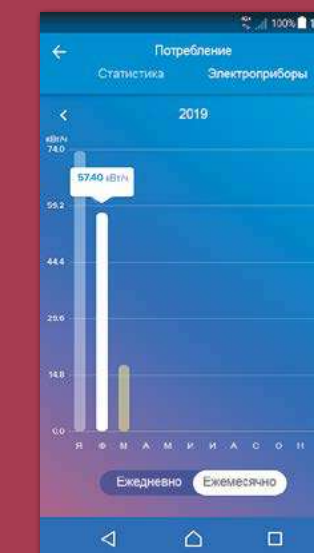
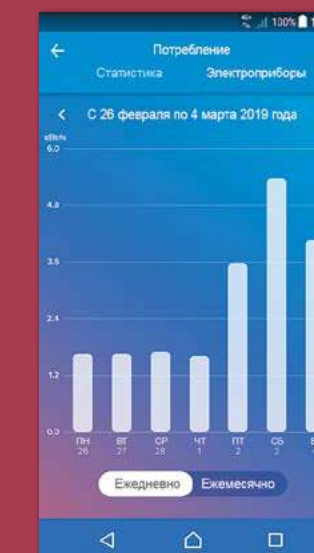
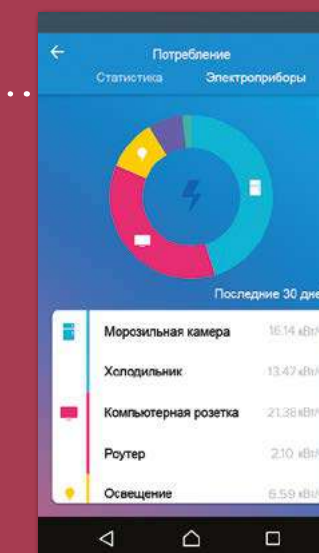



Сценарий 1  
ВРЕМЯ  
ВСТАВАТЬ

# НАЧИНАЕМ НОВЫЙ ДЕНЬ!

Запустите сценарий вашего лучшего дня –  
не покидая кровати.

Проснувшись, просто нажмите клавишу умного выключателя «День/Ночь»,  
чтобы запустить утренний сценарий.

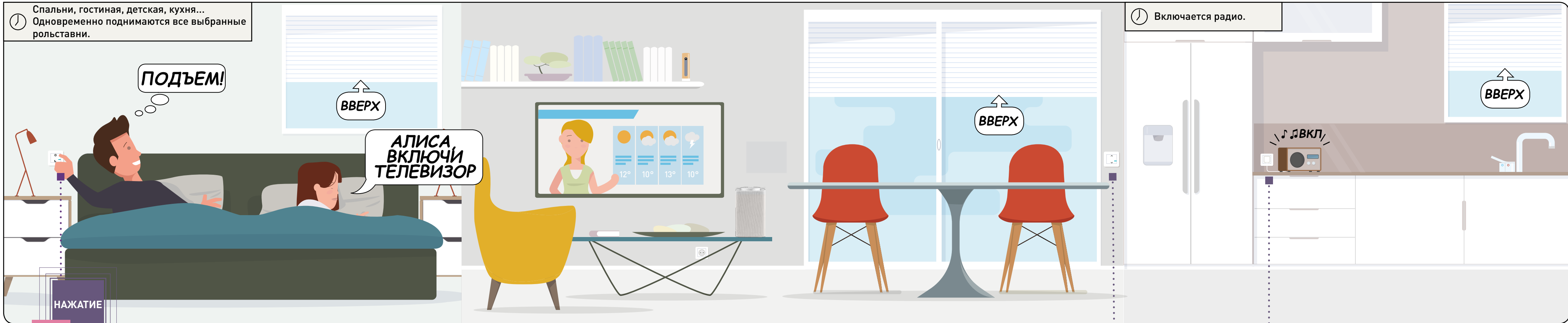

Спальни, гостиная, детская, кухня...  
Одновременно поднимаются все выбранные  
рольставни.

ПОДЪЕМ!

ВВЕРХ

АЛИСА,  
ВКЛЮЧИ  
ТЕЛЕВИЗОР

ВВЕРХ

Включается радио.

ВВЕРХ

НАЖАТИЕ



**УМНЫЙ БЕСПРОВОДНОЙ  
ВЫКЛЮЧАТЕЛЬ «ДЕНЬ/НОЧЬ»**  
Сценарий «День» запускается  
прикосновением к клавише.



**УМНЫЙ ВЫКЛЮЧАТЕЛЬ  
РОЛЬСТАВНЕЙ**  
Рольставни поднимаются автоматически.  
Или поднимайте и опускайте их вручную  
по очереди с отдельных умных выключателей.



**УМНАЯ РОЗЕТКА**  
Телевизор или радиоприемник  
включается каждое утро ко времени  
вашего завтрака.



Сценарий 2  
ПОРА  
ИДТИ

# Я ВНЕ ДОМА

Управляйте всем домом – одним касанием.

Уходя из дома, коснитесь главного выключателя, чтобы запустить сценарий «Я вне дома». Его также можно запустить голосовой командой или нажатием на смартфоне или планшете.

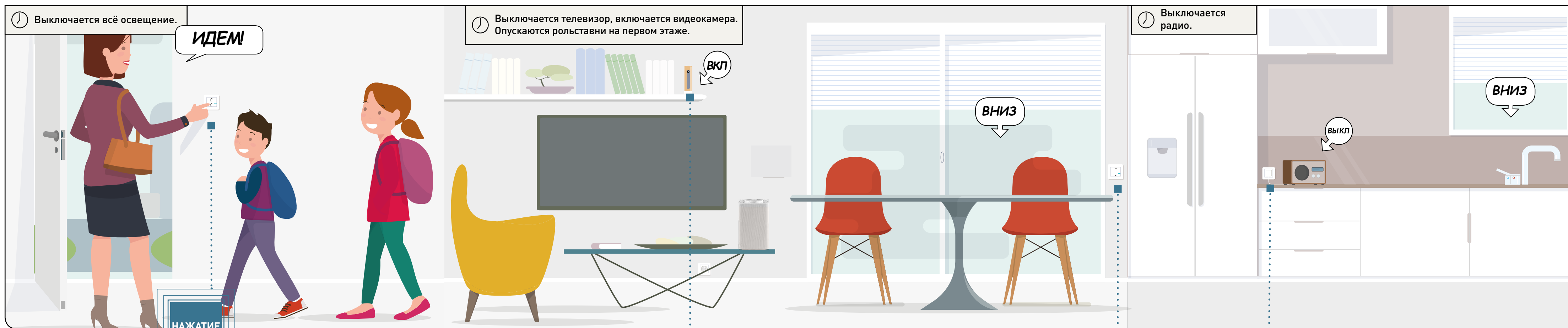

## ГЛАВНЫЙ ВЫКЛЮЧАТЕЛЬ «Я ДОМА/Я ВНЕ ДОМА»

Сценарий «Я вне дома» запускается одним касанием главного выключателя. Выключается всё освещение и выбранные бытовые электроприборы.



## ВИДЕОКАМЕРА NETATMO

Камера видеонаблюдения включается, чтобы предупредить вас о любом проникновении в жилище.



## УМНЫЙ ВЫКЛЮЧАТЕЛЬ РОЛЬСТАВНЕЙ

Опускаются все рольставни на первом этаже. Ваш дом защищен.



## УМНАЯ РОЗЕТКА

Ваши бытовые электроприборы – телевизор, радиоприемник, компьютер – будут выключены до вашего прихода.



Сценарий 3  
КОГДА  
ВСЕ ДОМА

# КОМФОРТ ДЛЯ ВСЕЙ СЕМЬИ

Далеко от выключателя или от дома –  
но рядом со своими близкими.

Алиса, Siri, Alexa, Google Ассистент или приложение Home + Control помогут вам управлять освещением, рольставнями и электроприборами удаленно.

Управляйте освещением и электроприборами с помощью голосовых помощников Алиса, Siri, Google Ассистент, Amazon Alexa.



Находясь на работе, проверьте со смартфона, как ваши дети делают уроки.

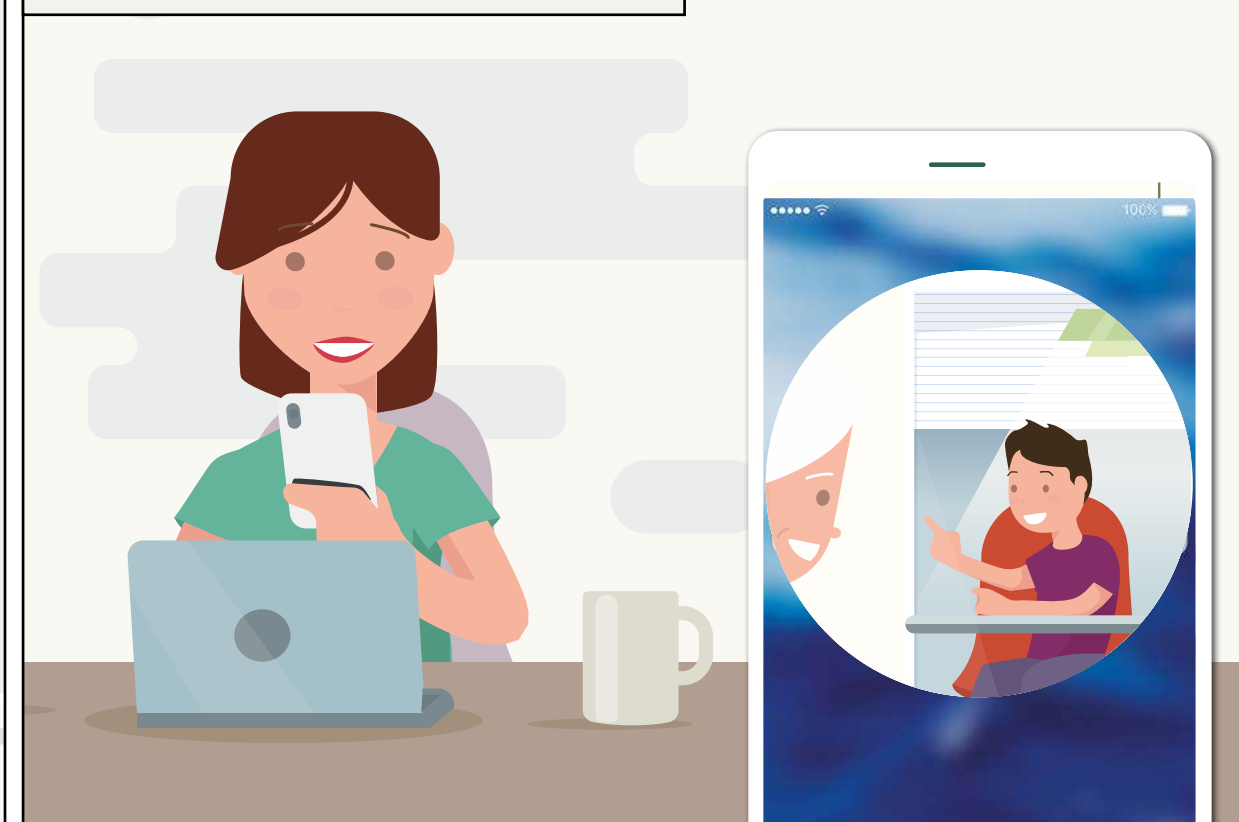

Голос



Работает с  
Google Assistant



Работает с  
alexa



Работает с  
Apple HomeKit



Работает  
с Алисой



**ВИДЕОКАМЕРА NETATMO**  
Проверьте со смартфона, как ваши дети делают уроки.



**УМНЫЙ ВЫКЛЮЧАТЕЛЬ ОСВЕЩЕНИЯ С ОПЦИЕЙ СВЕТОРЕГУЛИРОВАНИЯ**  
Вы можете управлять светильниками локально, с помощью голоса или дистанционно со смартфона, планшета или ноутбука.  
Для диммирования освещения выберите опцию «светорегулятор» в приложении Home + Control.



**УМНЫЙ ВЫКЛЮЧАТЕЛЬ РОЛЬСТАВНЕЙ**  
Вы можете управлять рольставнями на каждом окне с помощью голосовых команд или локально.



Касание

**ПРИЛОЖЕНИЕ HOME + CONTROL**  
Присматривайте за своим домом с вашего смартфона.



Сценарий 4  
УБЕДИТЕСЬ,  
ЧТО ВСЁ  
ХОРОШО

# Я ВСЕГДА НА СВЯЗИ!

## Умные устройства присмотрят за домом в ваше отсутствие.

Ваш смартфон немедленно проинформирует вас о возникновении проблемы, например, о перебое в электроснабжении или перерасходе электроэнергии. Вы первым узнаете о том, что кто-то вернулся домой раньше времени.

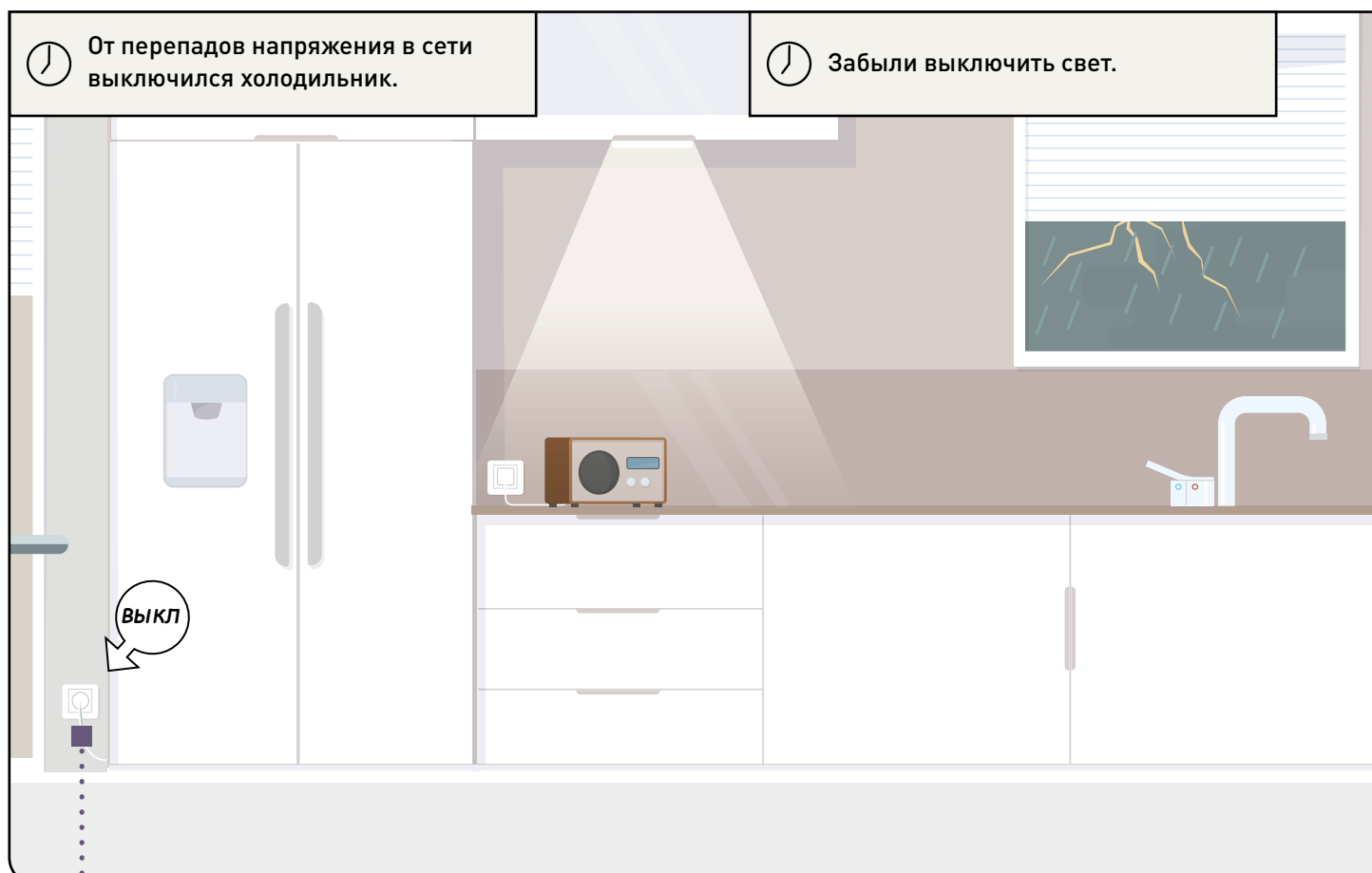

### УМНАЯ РОЗЕТКА

Умная розетка оповестит вас об отклонениях от обычного режима действий.

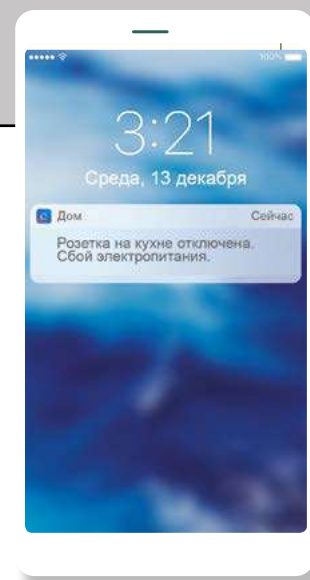
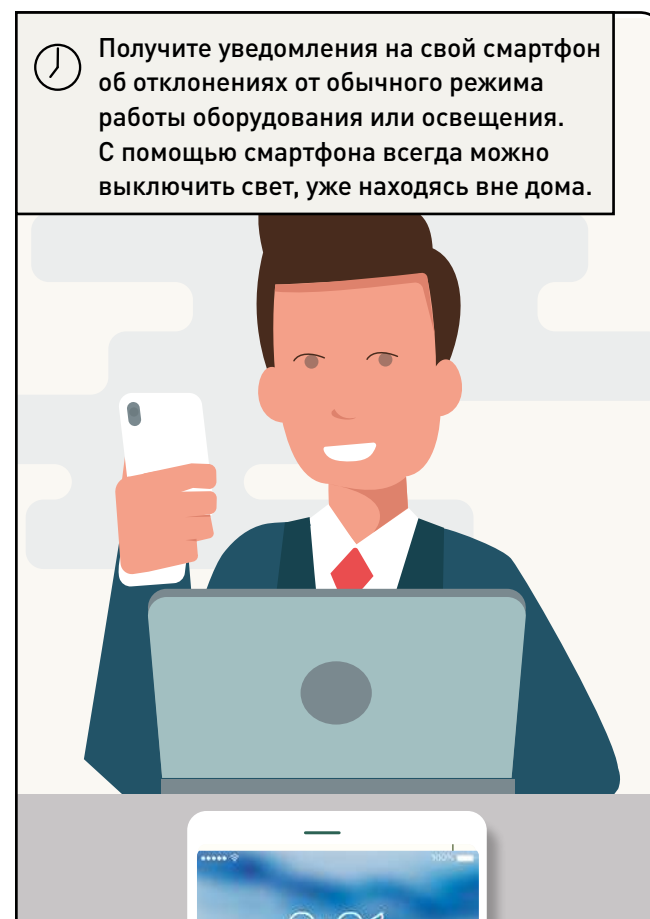

### УМНАЯ РОЗЕТКА

Умная розетка покажет вам наличие энергопотребления, что может говорить, например, о включении компьютера в комнате вашего сына, когда тот должен быть в школе.

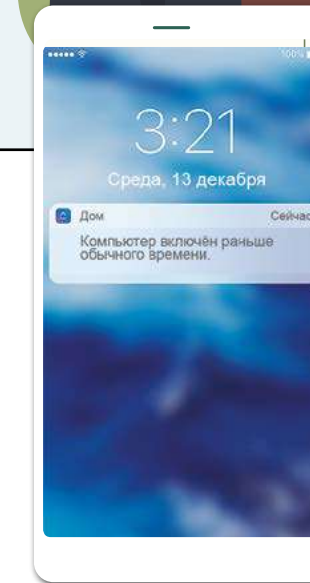
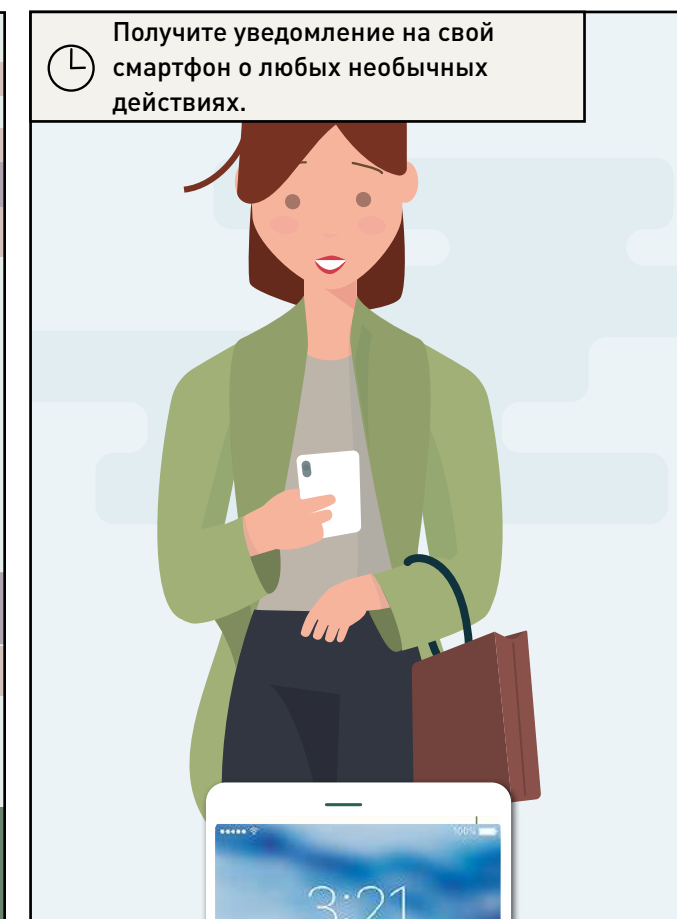
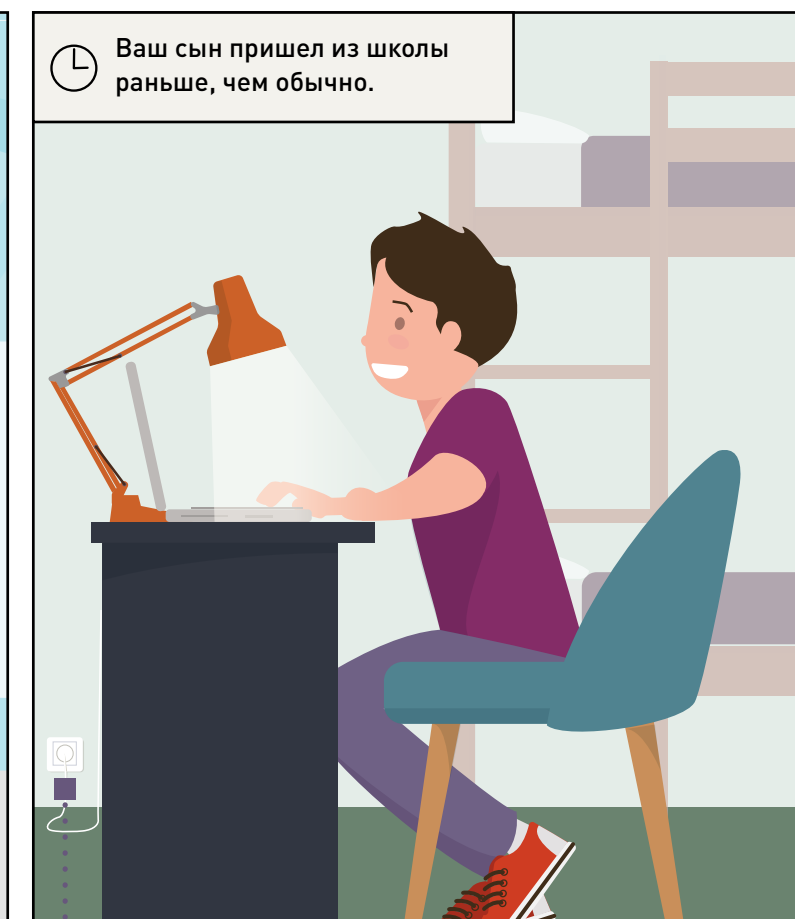



# ПРОСТО МОЙ ДОМ – УМНЫЙ

Умные устройства подходят для любых домов, старых и новых.

Модульная расширяемая система, адаптируемая к вашим потребностям.

1

СНАЧАЛА Я УСТАНОВИЛ  
СТАРТОВЫЙ ПАКЕТ

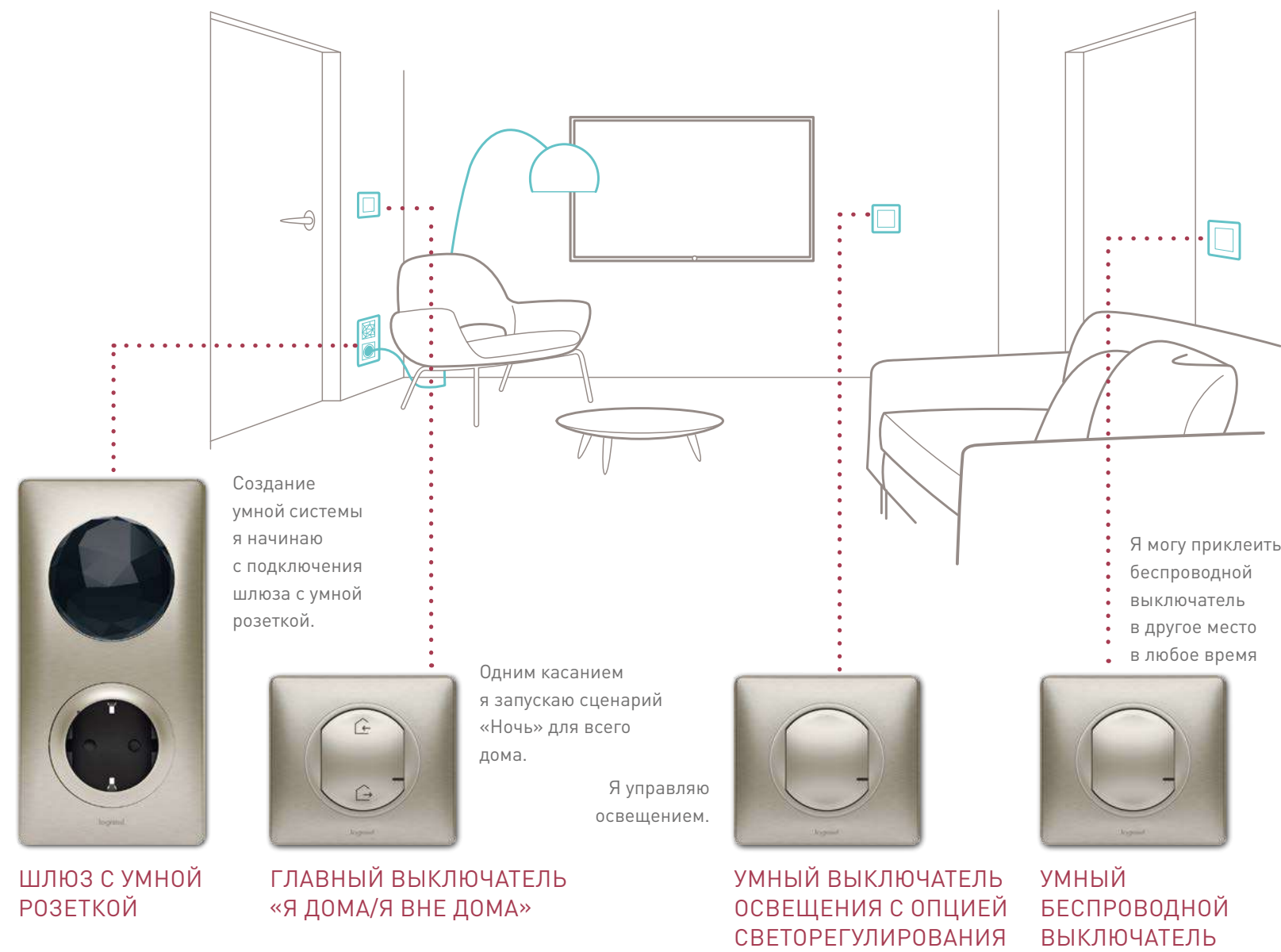

СТАРТОВЫЙ НАБОР

2

ДАЛЕЕ Я РАСШИРЯЮ УМНУЮ СИСТЕМУ  
С ПОМОЩЬЮ ОТДЕЛЬНЫХ УМНЫХ ИЗДЕЛИЙ

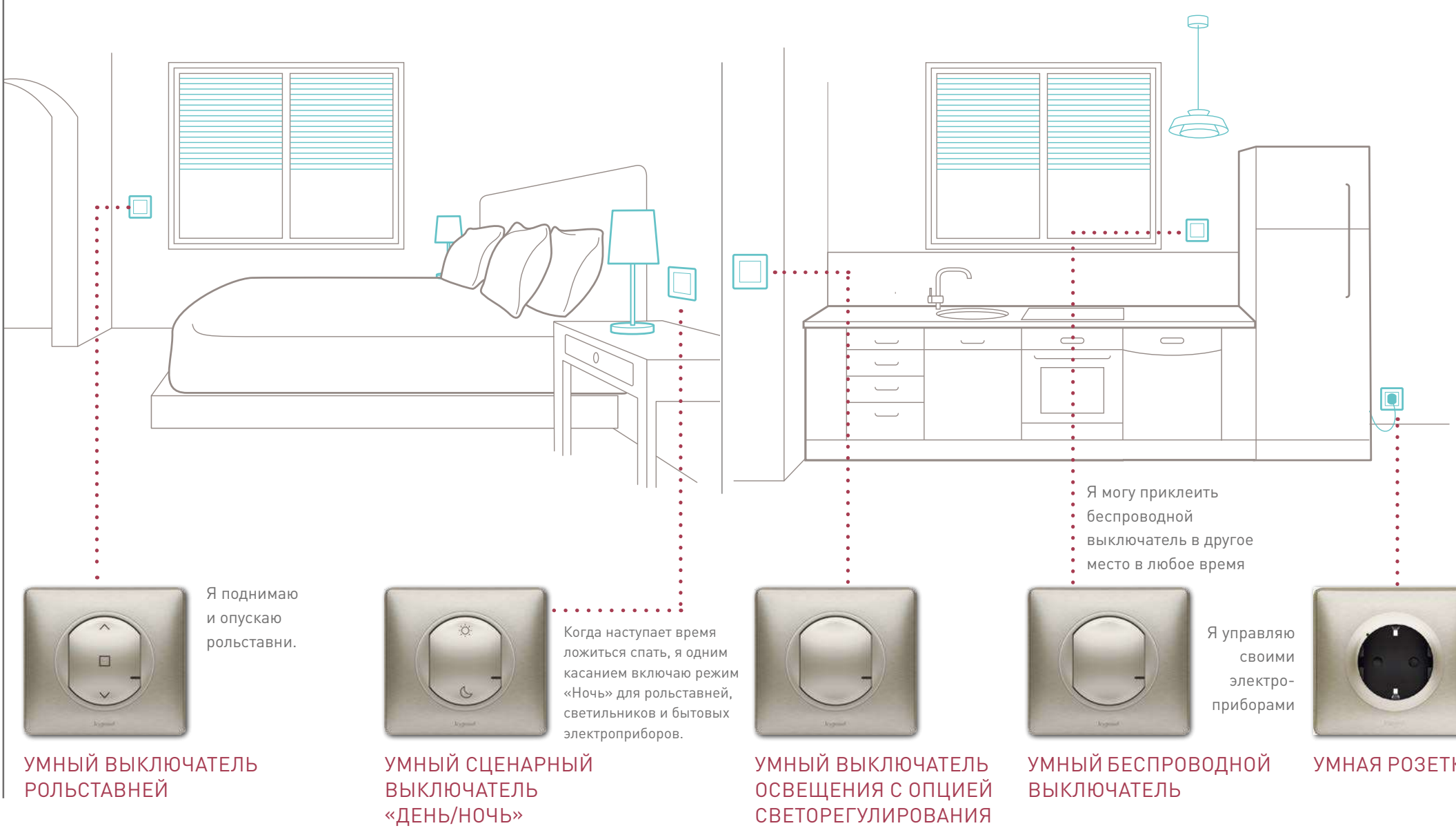

3

Я УПРАВЛЯЮ СВОИМ  
ДОМОМ

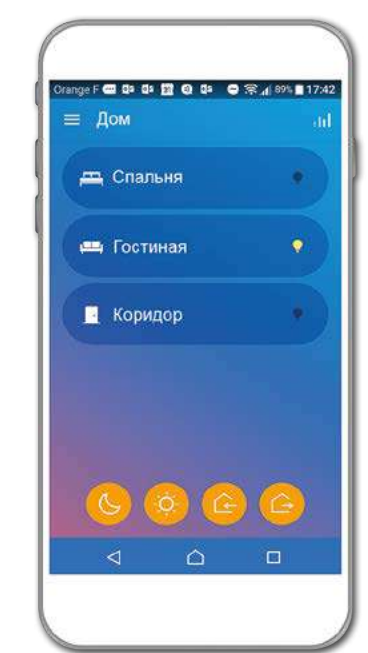

- ... с помощью умного выключателя проводного или беспроводного
- ... со смартфона находясь дома или в отъезде
- ... ГОЛОСОМ с помощью голосового помощника (Алиса, Alexa, Siri или Google Ассистент)



# УСТРОЙСТВА ДЛЯ УМНОГО ДОМА

## СТАРТОВЫЙ НАБОР



**ШЛЮЗ С УМНОЙ РОЗЕТКОЙ**  
соединяется с вашим интернет-роутером через Wi-Fi, чтобы вы могли управлять освещением, электроприборами или рольставнями локально или дистанционно с помощью голосового помощника или приложения на смартфоне. Умная розетка подключается и используется аналогично стандартной.



**ГЛАВНЫЙ ВЫКЛЮЧАТЕЛЬ «Я ДОМА/Я ВНЕ ДОМА»**  
позволяет включать и регулировать освещение и умные розетки. Вы создаете собственные сценарии для своего ухода и возвращения домой.



**ПРИЛОЖЕНИЕ HOME + CONTROL**  
интуитивно понятное бесплатное приложение Home + Control позволяет многое: управлять отдельно каждым умным прибором, настраивать пользовательские сценарии, а также контролировать совместимое оборудование компаний-партнеров.

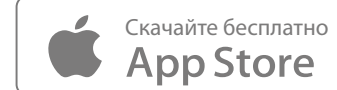

## ДОПОЛНИТЕЛЬНОЕ ПРОВОДНОЕ ОБОРУДОВАНИЕ



### УМНЫЙ ВЫКЛЮЧАТЕЛЬ ОСВЕЩЕНИЯ С ОПЦИЕЙ СВЕТОРЕГУЛИРОВАНИЯ

заменяет традиционный выключатель. Он позволяет непосредственно или дистанционно, с помощью голосового помощника на смартфоне, управлять светильниками мощностью от 3 до 500 Вт, включая диммируемые светодиодные лампы. Через приложение вы можете выбрать опцию «светорегулятор» для управления диммируемыми лампами. Вы также можете включить опцию подсветки выключателя для обнаружения в темноте.



### УМНЫЙ ВЫКЛЮЧАТЕЛЬ РОЛЬСТАВНЕЙ

заменяет традиционный выключатель (электронный или электромеханический), позволяя управлять рольставнями локально или дистанционно со смартфона, с помощью голосового помощника.



### УМНАЯ РОЗЕТКА

заменяет традиционную розетку и позволяет дистанционно управлять бытовыми электроприборами, контролировать энергопотребление и получать уведомления о нестандартных включениях / выключениях через приложение Home + Control.



### УМНЫЙ МИКРОМОДУЛЬ ОСВЕЩЕНИЯ

позволяет добавить светильник к умной системе без лишних электромонтажных и строительных работ. Всего лишь установите микромодуль рядом с источником света и «привяжите» к нему умный беспроводной выключатель.

## ДОПОЛНИТЕЛЬНОЕ БЕСПРОВОДНОЕ ОБОРУДОВАНИЕ



### УМНЫЙ БЕСПРОВОДНОЙ ВЫКЛЮЧАТЕЛЬ

позволяет добавить точку управления без прокладки проводки и повреждения стен. Сверхтонкий выключатель можно переставить в другое место в любое время. Он управляет умными розетками и светильниками.



### УМНЫЙ БЕСПРОВОДНОЙ ВЫКЛЮЧАТЕЛЬ РОЛЬСТАВНЕЙ

позволяет организовать централизованное управление рольставнями без прокладки дополнительной проводки и повреждения стен. Сверхтонкий беспроводной выключатель можно переставить в другое место в любое время.



### УМНЫЙ ВЫКЛЮЧАТЕЛЬ СЦЕНАРИЕВ «ДЕНЬ/НОЧЬ»

позволяет задавать сценарии на периоды активности и отдыха. Например, утром одним нажатием клавиши поднимаются рольставни, включается освещение, радиоприемник или телевизор.



### ПАКЕТ ДЛЯ УПРАВЛЕНИЯ БЫТОВЫМИ ЭЛЕКТРОПРИБОРАМИ

### ПАКЕТ ДЛЯ УПРАВЛЕНИЯ ОСВЕЩЕНИЕМ С 2-Х МЕСТ

оба пакета позволяют быстро и удобно решить самые актуальные проблемы бытовой электропроводки. Все устройства в пакетах предварительно привязаны и готовы к эксплуатации, а использование умных беспроводных выключателей позволяет не задумываться о дополнительных монтажных работах.



# НАСТРОЙКА СИСТЕМЫ

## СОЗДАЙТЕ СЕТЬ

### ШАГ 1:

#### УСТАНОВИТЕ ШЛЮЗ, УМНЫЕ РОЗЕТКИ И ВЫКЛЮЧАТЕЛИ

Отключите питание вводным автоматическим выключателем. Установите шлюз, умные розетки и выключатели и включите питание обратно.

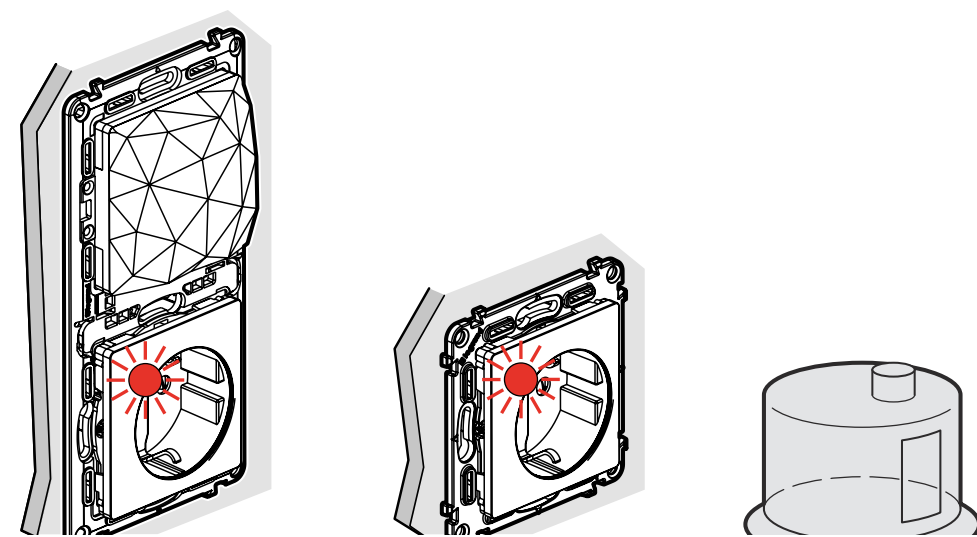

> Светодиоды на изделиях загорятся красным светом.

### ШАГ 2:

#### ВКЛЮЧИТЕ ГЛАВНЫЙ ВЫКЛЮЧАТЕЛЬ «Я ДОМА/Я ВНЕ ДОМА»



> Его светодиод мигнет зеленым светом и погаснет.  
> Светодиод на умной розетке шлюза также погаснет.

### ШАГ 3:

#### СКОНФИГУРИРУЙТЕ ВАШИ УМНЫЕ ПРОВОДНЫЕ ВЫКЛЮЧАТЕЛИ И РОЗЕТКИ

Нажимайте на центр клавиши главного выключателя, пока светодиодный индикатор не загорится кратковременно зеленым светом, а затем отпустите клавишу.

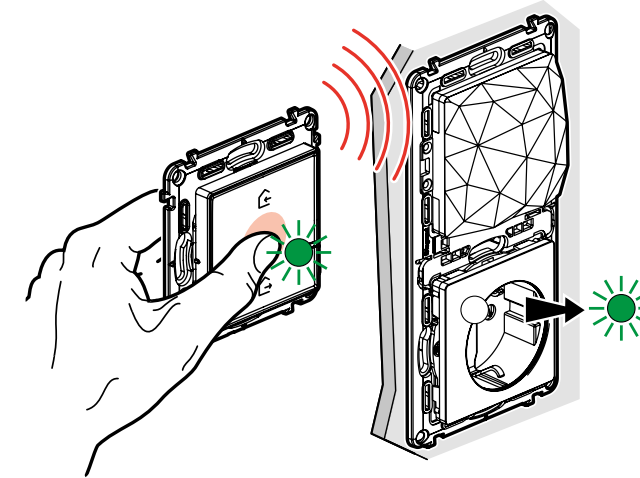

> Светодиоды на всех изделиях, один за другим, загорятся зеленым светом.

#### НАЖМИТЕ ОДНУ КНОПКУ И ВСЁ ПОДКЛЮЧИТСЯ!

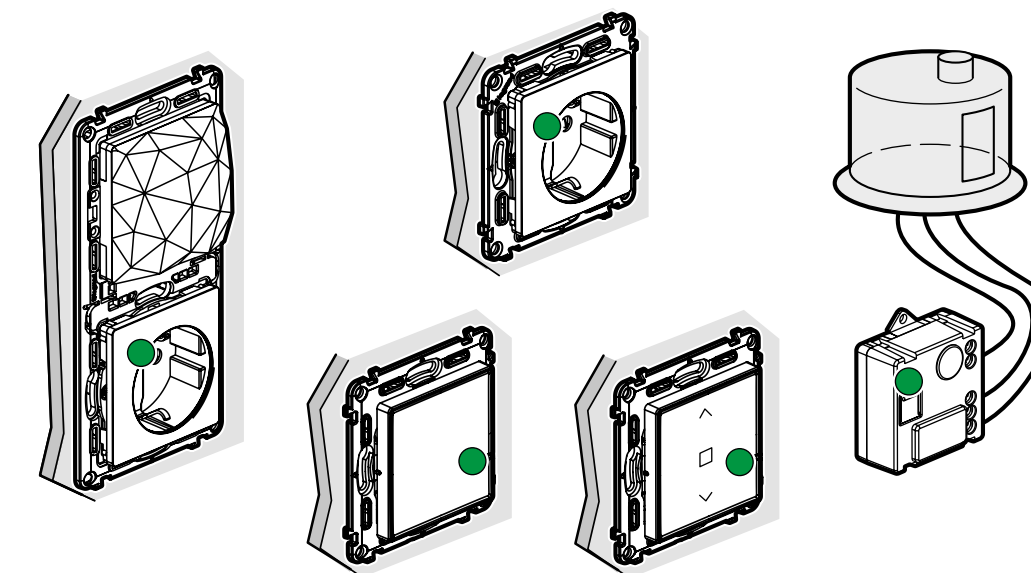

> Светодиоды на обоих изделиях мигнут голубым светом, кратковременно загорятся голубым, а затем начнут гореть ровным зеленым светом.

## ПРИВЯЖИТЕ УМНЫЕ БЕСПРОВОДНЫЕ ВЫКЛЮЧАТЕЛИ

### ШАГ 4:

#### АКТИВИРУЙТЕ УМНЫЕ БЕСПРОВОДНЫЕ ВЫКЛЮЧАТЕЛИ

Удалите защитную полоску с батареи каждого беспроводного выключателя.

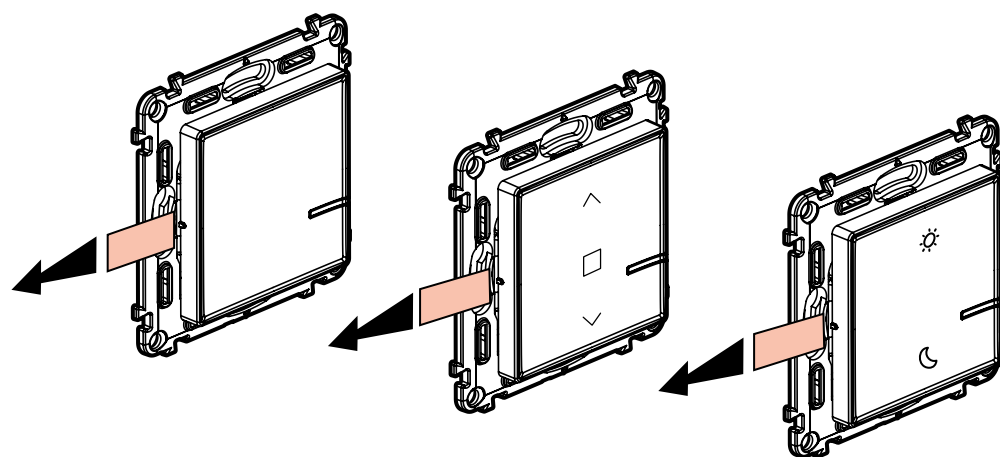

Кратковременно нажмите на клавишу каждого беспроводного выключателя, чтобы активировать его.

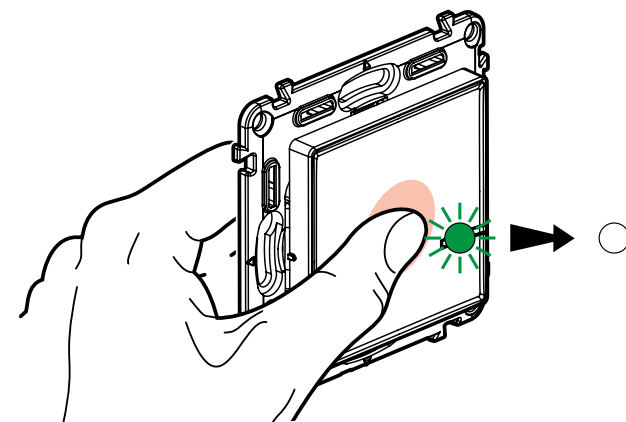

> Его светодиод мигнет зеленым светом и погаснет.

### ШАГ 5:

#### СВЯЖИТЕ УМНЫЙ БЕСПРОВОДНОЙ ВЫКЛЮЧАТЕЛЬ С ПРОВОДНЫМ

Нажимая на центр клавиши беспроводного выключателя, три раза кратковременно постучите им по тому проводному выключателю, с которым нужно его связать.

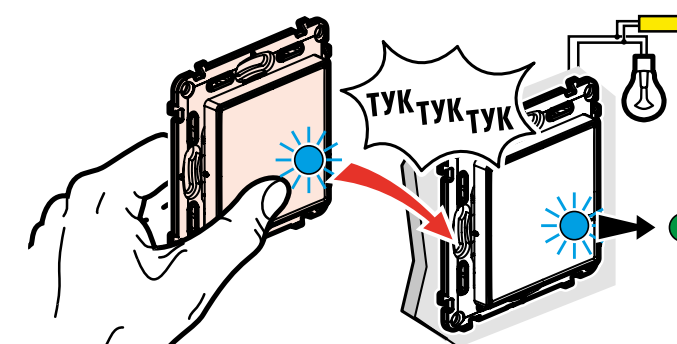

Светодиоды на двух изделиях мигнут голубым светом, а затем начнут ровно светиться голубым. Индикатор на беспроводном выключателе погаснет, а на проводном станет ровно гореть зеленым светом.

### ШАГ 6:

#### ЗАВЕРШИТЕ КОНФИГУРИРОВАНИЕ УМНОЙ СИСТЕМЫ

Кратковременно нажмите на центр клавиши главного выключателя.

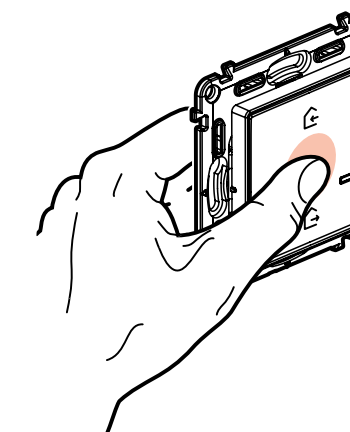

> Все индикаторы на электроустановочных изделиях погаснут.



# VALENA™ LIFE

## КЛАССИКА НА ВСЕ ВРЕМЕНА

Простота. Утонченность. Цвета в полной гармонии с вашим интерьером.



БЕЛЫЙ



СЛОНОВАЯ КОСТЬ



ЖЕМЧУГ

## ПО-НАСТОЯЩЕМУ СОВРЕМЕННЫЕ

Изысканная современная коллекция – смелое и элегантное сочетание натурального и индустриального стиля.



МЕДЬ



СВЕТЛОЕ ДЕРЕВО



СТАЛЬ



АЛЮМИНИЙ



ТЕМНОЕ ДЕРЕВО

## СМЕЛАЯ ВЫРАЗИТЕЛЬНОСТЬ

Будьте смелыми. Раздвигайте привычные рамки и динамичные цветовые темы сделают вашу жизнь еще ярче.



ЭЛ ГРЕЙ



ТЕРРАКОТА



ЛАЗУРЬ



ЛАЙМ



АМПИР БЕЖЕВЫЙ



АМПИР БЕЛЫЙ



# VALENA™ ALLURE

## ПРОСТОТА И ИЗЯЩНОСТЬ

В отличие от сменяющихся сиюминутных трендов, истинная классика никогда не устаревает. Чистые линии с легким налетом загадочности. Красота заключается в простоте.



ЗЕРКАЛО



БЕЛЫЙ



СЛОНОВАЯ КОСТЬ



ЖЕМЧУГ



АЛЮМИНИЙ



БЕЛОЕ СТЕКЛО

## СВОБОДА САМОВЫРАЖЕНИЯ

Выбор для тех, кто не хочет быть, как все. Выдающийся дизайн подарит вам истинную свободу самовыражения. Создайте интригу.



НАРЦИСС ХРОМ



НАРЦИСС ЗОЛОТО

## ЕСТЕСТВЕННАЯ ИЗЫСКАННОСТЬ

Самый передовой дизайн может быть одновременно смелым и простым. Элегантные материалы заметны с первого взгляда. Украсьте свои стены роскошью натуральной кожи, металла, стекла.



ОРЕХ



ДВОРЦОВЫЙ МРАМОР



КОЖА



МАТОВЫЙ ЧЕРНЫЙ



## КЛАССИКА



БЕЛЫЙ ГЛЯНЕЦ



СЛОНОВАЯ КОСТЬ



ЧЕРНЫЙ ГЛЯНЕЦ



КОФЕЙНЫЙ ГЛЯНЕЦ



СЕРЫЙ ГЛЯНЕЦ



ПЕРКАЛЬ РОЗЕ



ПЕРКАЛЬ БОРДО



БЕЛАЯ ПЕРКАЛЬ



ГРИН ПЕРКАЛЬ



ГРЭЙ ПЕРКАЛЬ



ФИОЛЕТОВАЯ ПЕРКАЛЬ



ЧЕРНАЯ ПЕРКАЛЬ

## МЕТАЛЛИК



ТИТАН



АЛЮМИНИЙ



ВОЛЬФРАМ



КАРБОН



МЕДЬ



СИЛЬВЕР ПУНКТУМ



## МЕТАЛЛИК



ОРАНЖ ПУНКТУМ



ЛАЗУРНЫЙ ПУНКТУМ



ЛАТУНЬ



ЧЕРНИЛЬНАЯ НОЧЬ

## МАТЕРИАЛЫ



ФАКТУРНАЯ СТАЛЬ



НИКЕЛЬ ВЕЛЮР



ЧЕРНЫЙ НИКЕЛЬ

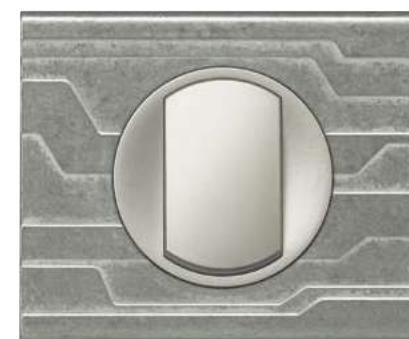

ТЕХНО



ЗОЛОТО



БЕЛЕНый ДУБ



ВЕНГЕ



КЛЕН



ОРЕХ



CORIAN БЕЛЫЙ РЕЛЬЕФ



CORIAN ЧЕРНЫЙ  
РИФЛЕНЫЙ



ФАРФОР БЕЛАЯ ФЕЕРИЯ



## МАТЕРИАЛЫ



АРДЕЗИЯ



СМАЛЬТА БЕЛАЯ ГЛИНА



СМАЛЬТА ГРАФИТ



ЗЕРКАЛО



СМАЛЬТА МОККА



СМАЛЬТА КАРМИН



КОЖА ТЕКСТУРА



КОЖА КАРАМЕЛЬ



КОЖА МАКИАТО



КОЖА ПУРПУР



КОЖА БЛЭК ПИКСЕЛ